

HYUNDAI
POWER PRODUCTS

SCIE À BÛCHES ÉLECTRIQUE

HSBE2652

INSTRUCTIONS ORIGINALES

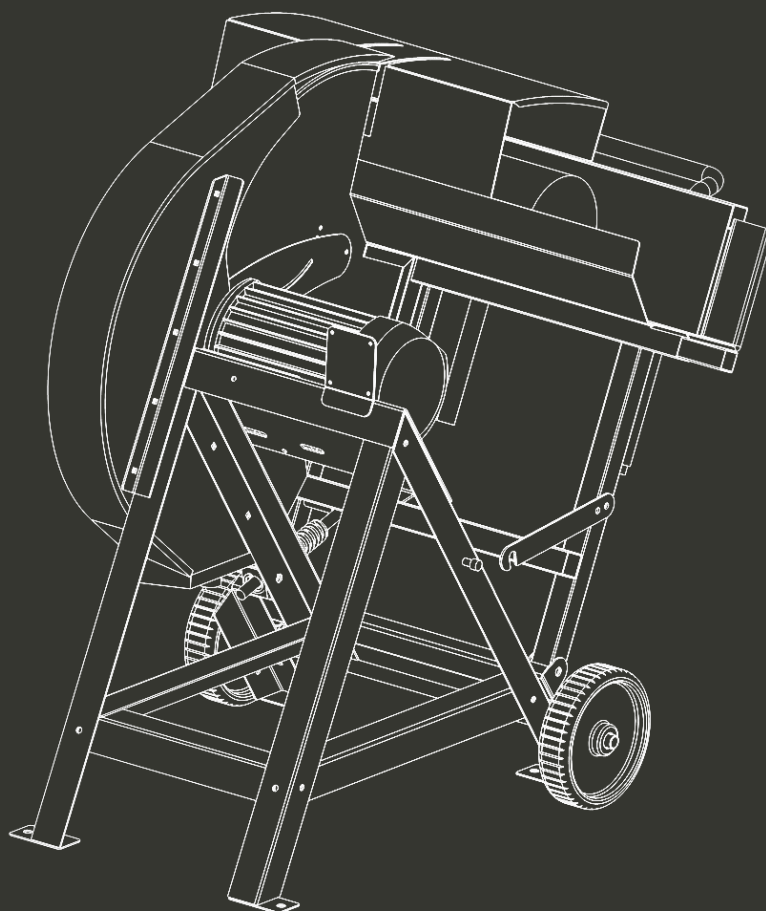

ATTENTION: LIRE LE MANUEL AVANT D'UTILISER CET OUTIL.

SOMMAIRE

1. UTILISATION PREVUE.....	3
2. INSTRUCTIONS DE SÉCURITÉ.....	3
3. SPÉCIFICATIONS TECHNIQUES.....	8
4. ASSEMBLAGE.....	9
5. OPÉRATION.....	13
6. MAINTENANCE.....	13
7. RANGEMENT.....	14
8. RESOLUTION DES PROBLEMES.....	14
9. DÉCLARATION DE CONFORMITÉ.....	15
10. GARANTIE.....	16
11. PANNE PRODUIT.....	17
12. EXCLUSIONS DE GARANTIE.....	18

1. UTILISATION PREVUE

Cette machine est uniquement destinée à couper du bois de chauffage, comme indiqué dans ces instructions. Une utilisation non spécifiée, des modifications de la machine ou l'utilisation de pièces non testées et approuvées par le fabricant de l'équipement peuvent provoquer des dommages imprévisibles!

Cette machine est conçue pour être utilisée par UNE SEULE personne. Les autres personnes doivent se tenir à une distance suffisante de la machine.

2. INSTRUCTIONS DE SÉCURITÉ

2.1 INSTRUCTIONS DE SECURITE ADDITIONELLES

Respectez les dimensions autorisées des bûches à couper (voir «Spécifications techniques»).

Ne coupez jamais plusieurs pièces à la fois - et aucun paquet contenant plusieurs pièces individuelles. Risque de blessure si des pièces individuelles sont happées par la lame de scie sans contrôle. Ne coupez jamais les bûches contenant les éléments suivants:

- cordes
- cordons
- câbles
- fils

Ne surchargez pas la machine - utilisez-la uniquement selon les caractéristiques techniques pour laquelle elle a été conçue (voir «Spécifications techniques»).

Utilisez cette machine en extérieur uniquement.

2.2 INSTRUCTIONS DE SECURITE GENERALES

Respectez les consignes de sécurité suivantes lors de l'utilisation de cette machine afin d'éviter tout risque de blessure ou de dégât matériel.

Veuillez également respecter les consignes de sécurité particulières des chapitres correspondants. Le cas échéant, suivez les directives légales ou les réglementations en matière de prévention des accidents liées à l'utilisation de la machine.



Risques généraux !

1. Restez en alerte. Attention à ce que vous faites. Travaillez de manière raisonnée. N'utilisez pas la machine sous l'influence de drogues, d'alcool ou de médicaments.
2. Gardez votre zone de travail en ordre - une zone de travail en désordre peut provoquer des accidents
3. Nettoyez régulièrement la zone de travail des bûches coupées.
4. Evitez de prendre des positions corporelles dangereuses. Restez pieds fermes sur le sol et gardez votre équilibre en tout temps.
5. Prenez en considération l'environnement dans lequel vous travaillez :
 - Apportez un éclairage approprié.
 - N'utilisez pas la machine à proximité de liquides ou de gaz inflammables.
 - Cette machine ne doit être démarrée et utilisée que par une personne familiarisée avec cette machine et doit être consciente des dangers liés à son utilisation.
 - Eloignez les passants, en particulier les enfants, de la zone de danger. Les personnes de moins de 18 ans ne doivent utiliser cette machine que dans le cadre de leur formation professionnelle, sous la surveillance d'un instructeur.
 - Ne laissez aucune autre personne toucher à la machine ou au câble d'alimentation pendant son fonctionnement.

6. Pendant le fonctionnement, la machine doit se trouver sur une surface plane et stable, la surface de la machine doit être nivelée, bien entretenue et exempte de tout matériau, par exemple copeaux et chutes.
7. Le stock et les pièces finies doivent être situés près de la position de travail normale de l'opérateur.
8. Portez un équipement de protection individuelle approprié, le cas échéant; Cela peut inclure:
 - Protection auditive pour réduire le risque de perte auditive ;
 - Protection respiratoire pour réduire le risque d'inhalation de poussières nocives;
 - Gants pour la manipulation des lames de scie (les lames de scie doivent être transportées dans un support dans la mesure du possible).
9. Arrêtez la machine lorsqu'elle est sans surveillance.
10. Signalez les défauts de la machine, y compris les protecteurs ou les lames de scie, dès qu'ils ont été découverts.
11. Adoptez des procédures sûres lors du nettoyage et l'entretien, et enlevez régulièrement les copeaux et la poussière pour éviter les risques d'incendie.
12. Suivez les instructions du fabricant pour l'utilisation, le réglage et la réparation des lames de scie.
13. Respectez la vitesse maximale indiquée sur la lame de scie.
14. Utilisez des lames de scie correctement affûtées.
15. Évitez de retirer des pièces coupées ou autres de la pièce de la zone de coupe pendant le fonctionnement de la machine, sauf en utilisant un poussoir.
16. Utilisez les lames de scie conçues pour réduire le bruit émis.
17. Assurez-vous que les protections et autres dispositifs de sécurité nécessaires au fonctionnement de la machine sont en place, en bon état de fonctionnement et correctement entretenus.
18. Une lame de scie conforme à la norme EN847-1: 2013 doit être utilisée sur la machine.
19. Ne démontez jamais les dispositifs de sécurité de la machine et ne les rendez pas inopérants.
20. Pour rectifier les erreurs ou retirer des morceaux de bois coincés, éteignez toujours d'abord la machine. Débranchez-la de l'alimentation électrique.
21. Remettez en place tous les dispositifs de protection et de sécurité immédiatement après toute réparation ou tout travail de maintenance.
22. La scie circulaire doit être raccordée à une prise 230 V avec un fusible de 16 A.
23. Assurez-vous de rester debout et de garder votre équilibre en tout temps.
24. Avant chaque utilisation de l'outil, vérifiez soigneusement que les protections ou les pièces fonctionnent comme prévu.
25. Vérifiez que les pièces mobiles sont en bon état de fonctionnement, qu'elles ne se coincent pas et qu'aucune pièce n'est endommagée. Assurez-vous que toutes les pièces sont correctement installées et que toutes les autres conditions de fonctionnement sont correctement remplies.
26. Faites remplacer les interrupteurs endommagés par un atelier du service clientèle.
27. Utilisez uniquement les moyens de transport pour déplacer la machine. N'utilisez jamais les protections pour manipuler et déplacer la machine.
28. Tous les opérateurs doivent recevoir une formation adéquate sur l'utilisation, le réglage et l'utilisation de la machine.
29. Assurez-vous que les brides utilisées sont conformes aux spécifications du fabricant et adaptées à l'utilisation envisagée.
30. Assurez-vous de bien inclure les éléments nécessaires au fonctionnement des protecteurs de la machine et des autres dispositifs de sécurité installés, en bon état de fonctionnement et bien entretenus.
31. N'utilisez pas de lames de scies circulaires en acier à haute vitesse allié.

Danger! Risque de chocs électriques!

Pour vous assurer que la machine résiste aux intempéries, vérifiez avant chaque utilisation que l'interrupteur, le câble d'alimentation ou la fiche ne sont pas endommagés (pas de fissures, etc.). N'utilisez pas le câble d'alimentation à des fins non prévues.

Risque de blessure et d'écrasement par les pièces mobiles!

N'utilisez pas la machine sans la protection installée.

Gardez une distance suffisante par rapport aux composants entraînés lors de l'utilisation de la machine.

Assurez-vous que la machine est débranchée de l'alimentation électrique avant de procéder à l'entretien.

Assurez-vous que lors de la mise en marche (par exemple, après l'entretien), aucun outil ou pièce détachée ne reste sur ou dans la machine.

Éteignez la machine si elle n'est pas utilisée.

Risque généré par une modification de la machine ou l'utilisation de pièces non testées et approuvées par le fabricant de l'équipement!

Utilisez uniquement des pièces approuvées par le fabricant de l'équipement. Ceci s'applique particulièrement à:

- Lame de scie (voir «Spécifications techniques»)
- interrupteur ON / OFF (type: KOA7)
- Moteur (type: YY90-2-1)

Ne changez aucune pièce.

Risque généré par des défauts de la machine!

Gardez la machine et les accessoires en bon état. Respectez les instructions de maintenance.

Avant toute utilisation, vérifiez que la machine n'est pas endommagée; avant de l'utiliser, vérifiez le bon fonctionnement de tous les dispositifs de sécurité, protections ou parties légèrement endommagées. Vérifiez que toutes les pièces mobiles fonctionnent correctement et ne se bloquent pas. Toutes les pièces doivent être correctement installées et remplir toutes les conditions nécessaires au bon fonctionnement de la machine.

Les dispositifs ou pièces de protections endommagées doivent être réparées ou remplacées par un spécialiste qualifié. Faites remplacer les interrupteurs endommagés par un centre de service. N'utilisez pas cette machine si l'interrupteur ne peut pas être activé ou désactivé.

Gardez les poignées exemptes d'huile, de graisse et de résine.

Danger généré par la poussière

Faites attention aux facteurs qui influencent l'exposition à la poussière, notamment:

- Type de matériau en cours d'usinage
- Importance de l'extraction locale (capture à la source)
- Réglage correct du capot / déflecteurs / goulottes
- La machine doit être vérifiée avant l'utilisation, si les couvercles intérieur et extérieur des couvercles mobiles des tablettes latérales gauche et droite sont correctement raccordés.
- Poussez la table de travail mobile vers l'avant et vérifiez si les panneaux de gauche et de droite de la table mobile et les lames intérieure et extérieure se touchent afin d'éviter tout dommage inutile, pendant que la scie à bois fonctionne après la mise sous tension.
- Veuillez couper l'alimentation après avoir utilisé et nettoyé la machine. Rangez la machine dans un endroit sec.

2.3 INSTRUCTIONS D'UTILISATION

Il est essentiel que tous les opérateurs soient:

- Formés adéquatement à l'utilisation, au réglage et à l'utilisation de la machine;
- Instruits aux facteurs qui influencent l'exposition au bruit, par exemple:
 - Le type de lame de scie conçue pour réduire le bruit émis;
 - L'entretien de la lame de scie et de la machine.
- Informés des facteurs qui influencent l'exposition à la poussière, par exemple:
 - Type de matériau en cours d'usinage;
 - Importance de l'extraction locale (capture à la source);
 - Ajustement approprié des hottes / déflecteurs / goulottes;
 - Le cas échéant, le dispositif d'extraction de poussière doit être mis en marche avant de commencer l'usinage.

Il est important que:

- En cours de fonctionnement, la machine se trouve sur un sol horizontal et à niveau et le sol autour de la machine est de niveau, bien entretenu et exempt de tout matériau, par exemple copeaux et chutes.
- Un éclairage général ou localisé adéquat soit fourni;
- Le stock et les pièces finies sont situés près de la position de travail normale de l'opérateur.

Il est essentiel pour l'opérateur de:

- Utiliser un bloc-poussoir ou un bâtonnet pour éviter de travailler avec les mains proches de la lame lors de l'utilisation d'une scie circulaire à double usage pour le bois de chauffage / une scie circulaire à bande en mode scie à bande;
- Porter un équipement de protection individuelle approprié si nécessaire, incluant :
 - une protection auditive pour réduire le risque de perte d'audition.
 - une protection respiratoire pour réduire le risque d'inhalation de poussières nocives;
 - des gants pour manipuler les lames de scie (les lames de scie doivent être transportées dans un support dans la mesure du possible)
- S'abstenir de couper des bûches sur une machine en mode banc de sciage;
- Arrêter la machine en marche sans surveillance;
- Signaler les défauts de la machine, y compris les protecteurs ou les lames de scie, dès qu'ils sont découverts;
- Adopter des procédures sûres pour le nettoyage et la maintenance et éliminer régulièrement les copeaux et la poussière pour éviter les risques d'incendie;
- Suivre les instructions du fabricant pour l'utilisation, le réglage et la réparation des lames de scie;
- Sélectionner le bon couteau diviseur, en fonction de l'épaisseur de la lame de scie lors de l'utilisation d'une scie circulaire à double usage pour le bois de chauffage / une scie circulaire en mode sciage en bande.
- Observer la vitesse maximale indiquée sur les lames de scie;
- Utiliser des lames de scie correctement affûtées;
- S'assurer que les entretoises et bagues de broche utilisées conviennent à l'usage indiqué par le fabricant;
- S'abstenir de retirer des parties coupées ou autres de la pièce de la zone de coupe pendant le fonctionnement de la machine, sauf en utilisant un poussoir;
- S'assurer que les protections et autres dispositifs de sécurité nécessaires au fonctionnement de la machine sont en place, en bon état de fonctionnement et correctement entretenus.

2.4 RISQUES RESIDUELS

Les risques suivants sont inhérents à l'utilisation de ces machines:

- Blessures causées par le contact avec les pièces en rotation
- Blessures causées par une perturbation de la lame de coupe

Ces risques sont fréquents:

- Dans la plage de fonctionnement
- Dans la plage des pièces de la machine en rotation

Malgré l'application des règles de sécurité applicables et la mise en place de dispositifs de sécurité, certains risques résiduels ne peuvent être évités. Ceux-ci sont:





- Déficience auditive.
- Risque d'accident dû aux parties non recouvertes de la lame de coupe en rotation.
- Risque de blessure lors du changement de lame.
- Risque de pincement des doigts lors de l'ouverture des protections.





Un freinage doit être vérifié avant chaque utilisation, faire fonctionner la machine, l'éteindre puis vérifier le temps d'arrêt.

- Seules des lames de scie conformes à la norme EN 847-1: 1997 doivent être utilisées sur la machine.
- Lors de l'utilisation à l'intérieur, la machine doit être connectée à un système d'extraction de copeaux et de poussière externe;
- Un dispositif de courant résiduel (RCD) doit être utilisé.

2.5 DESCRIPTION DES SYMBOLES

L'utilisation de symboles dans ce manuel a pour but d'attirer votre attention sur des risques éventuels. Les symboles de sécurité et les explications qui les accompagnent doivent être parfaitement compris. Les avertissements en eux-mêmes ne suppriment pas les risques et ne peuvent remplacer les actions correctes visant à prévenir les accidents.

	Lisez le manuel de l'opérateur. Avant toute utilisation, reportez-vous au paragraphe correspondant du présent manuel.
	Ce symbole, avant un commentaire de sécurité, indique une précaution, un avertissement ou un danger. Ignorer cet avertissement peut entraîner un accident pour vous-même ou pour les autres. Pour limiter les risques de blessure, d'incendie ou d'électrocution, appliquez toujours les recommandations indiquées.
	Risque de choc électrique! Risque de blessure par électrocution.
	Porter une protection auditive, une protection oculaire, des chaussures de sécurité antidérapantes, des gants et une protection faciale.

	Lame de scie pour couper le bois.
	Ne pas utiliser pour le meulage.
	Ne pas utiliser sous la pluie et ne pas laisser dehors quand il pleut.
	Garder vos mains à l'écart de la lame et des fissures qui s'ouvrent dans la bûche.
	Éteindre toujours l'appareil, débrancher le cordon d'alimentation et attendez que la machine s'arrête avant tout travail d'entretien, de nettoyage ou de réparation!
	Éloigner les enfants.
	L'appareil doit toujours être utilisé par une seule personne. Les autres personnes doivent rester à une distance de sécurité de la zone de travail, en particulier lorsque la scie est en opération. N'utilisez jamais d'autres personnes pour vous aider à libérer le journal coincé.
	Conforme aux normes européennes.
	Le symbole barré de la poubelle à roues indique que l'article doit être éliminé séparément des déchets ménagers. L'article doit être recyclé conformément aux réglementations environnementales locales en matière de traitement des déchets. En séparant les articles étiquetés des déchets ménagers, vous contribuerez à réduire la quantité de déchets envoyés à l'incinérateur ou à la décharge et à minimiser tout impact négatif potentiel sur la santé humaine et l'environnement.

3. SPÉCIFICATIONS TECHNIQUES

Tension	230V~ 50Hz
Classe de protection	IP54
Puissance	2600W (S6, 40%)
Vitesse	2800 min ⁻¹
Lame	Ø505 × Ø30 × 3.6mm x 40T
Capacité de coupe	Ø30-170mm
Poids	76kg
Niveau de pression sonore LpA:	91 dB(A) K=2 dB(A)
Niveau de puissance sonore LwA:	105 dB(A) K=2 dB(A)

Mesure effectuée conformément à EN ISO 3744

Les figures données sont les niveaux de vibration et ne sont pas nécessairement les niveaux permettant un travail en sécurité. Bien qu'il y existe une corrélation entre le niveau d'émission et le niveau d'exposition, celles-ci ne peuvent pas être utilisées de manière fiable pour déterminer si des précautions supplémentaires sont requises. Les facteurs qui influencent le niveau réel d'exposition à la main d'œuvre incluent les caractéristiques du lieu d'opération, les autres sources de bruit, etc. c'est à dire le nombre de machines et d'autres processus adjacents, et le temps auquel l'utilisateur est exposé au bruit. Aussi le niveau d'exposition permis peut varier d'un pays à un autre. Cette information, cependant, permet à l'utilisateur de la machine de faire une meilleure évaluation du risque.

Portez une protection auditive!

Faites attention aux facteurs qui influencent l'exposition au bruit, notamment:

- Utilisez des lames de scie conçues pour réduire le bruit émis
- Entretenez correctement la lame de scie et la machine

4. ASSEMBLAGE

1. Ouvrez le paquet et enlevez toutes les pièces. (Voir Photo 1)

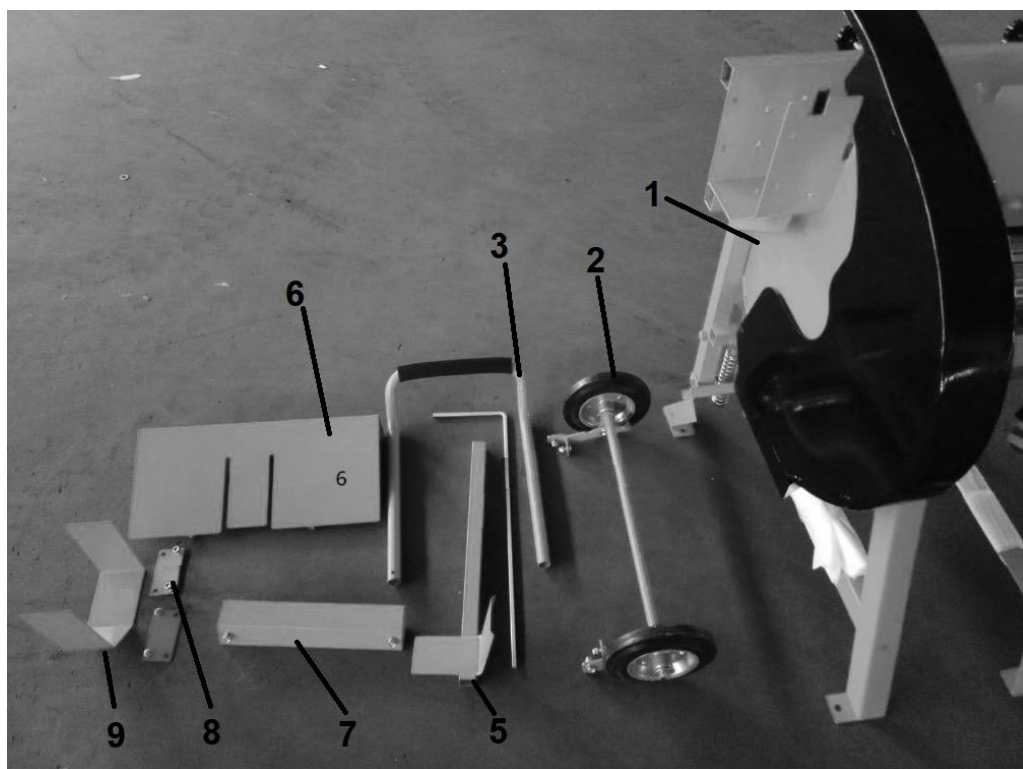

Photo 1

- | | |
|------------------------|---|
| 1. Machine principale | 6. Couvercle pour table de travail |
| 2. Pièce de la roue | 7. Équilibreur de poids |
| 3. Poignée de commande | 8. Plaque de connexion pour la table de travail |
| 4. Barre de direction | 9. Table de travail |
| 5. Support en bois | |

2. Démontez le tuyau à ressort (voir photo 2 pour le mettre dans le fixateur de droite, vissez-le avec un écrou anti-desserré M18 (voir photo 4). Positionner la pédale dans le guide et visser l'écrou, serrer également l'écrou de l'axe de la pédale (voir Photo 5).



Photo 2



Photo 3



Photo 4



Before



After

Photo 5

3. Assemblez les pièces de la roue. Commencez par démonter toutes les vis et tous les écrous. Ensuite, connectez-le au cadre et serrez toutes les vis et tous les écrous (voir figure 6 et Photo 7). Positionner le kit roue sous la machine et visser les 4 boulons, écrous et rondelles dans leurs emplacements (voir Photo 8).



Photo 6



Photo 7

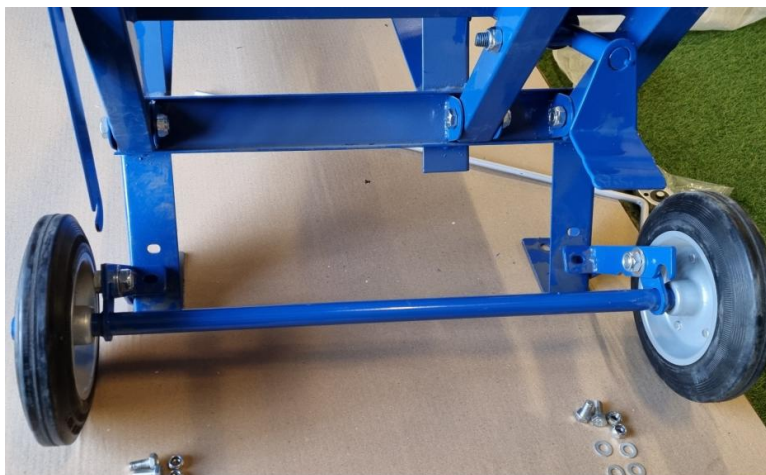

Photo 8

4. Assemblez la table de travail. Tout d'abord, utilisez quatre boulons à tête carrée à grande tête semi-circulaire M8X15 pour assembler la plaque de connexion de la table de travail de l'étau sur la table de travail principale (voir Photo 9 et Photo 10).



Photo 9



Photo 10

5. Assemblez le couvercle de la table de travail. Insérez le bloc rotatif du couvercle dans le bloc de fixation correspondant de la table de travail et fixez-le à l'aide de la vis à tête fraisée à empreinte cruciforme M4x8 (voir Photo 11).



Photo 11

6. Assemblez la poignée de commande. Placez-le dans les trous appropriés sur la table de travail et Visser les 2 molettes après avoir glissé les 2 tubes de la poignée de transport (2 positions avec encoches : haute et basse)(voir Photo 12).

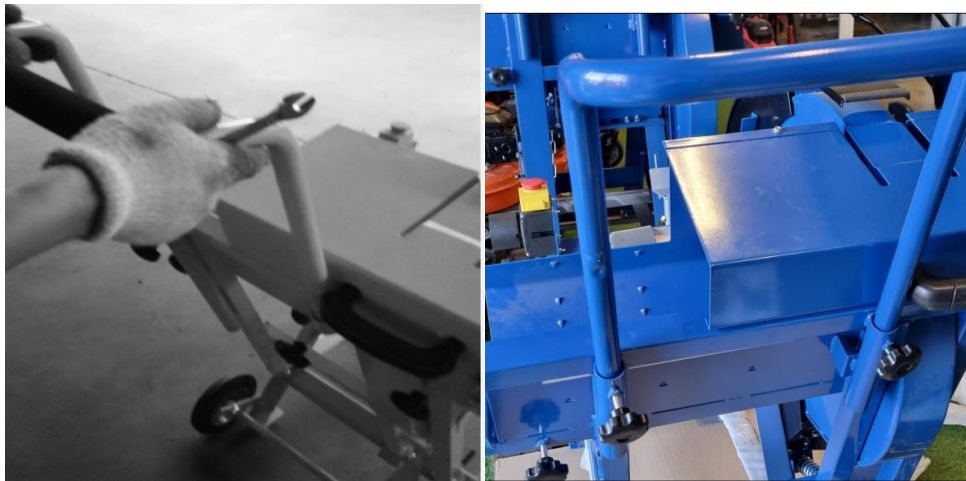

Photo 12

7. Assemblez le support en bois et la règle, insérez-les dans les trous correspondants(voir Photo 13 et Photo 14).



Photo 13



Photo 14

8. Positionner la masselotte dans son emplacement et visser les 2 écrous



Photo 15

5. OPÉRATION

5.1 SCIAGE

1. Ouvrez la machine en enlevant la barre de sécurité se trouvant en bas a côté des pieds de la machine.
2. Allumez la machine.
3. Attendez que la lame de scie ait atteint sa vitesse maximale.
4. Placez le bois sur la bascule en utilisant le poussoir.
5. Saisissez le guidon du balancier avec les deux mains et poussez-le vers la lame.
6. Poussez la bascule de manière uniforme pour que le régime moteur ne baisse pas.
7. Retirez le bois scié de la bascule avant de poser la pièce suivante.
8. Après avoir fini les opérations, éteignez la machine et attendez que la lame s'arrête complètement. Remettez la barre de sécurité.

5.2 SUPPRESSION EN TOUTE SÉCURITÉ D'UN BLOCAGE ÉVENTUEL

Débranchez la machine.

Vérifiez-le et localisez le blocage.

Retirez le blocage en tenant compte de toutes les consignes de sécurité.

Vérifiez la machine visuellement et assurez-vous qu'elle n'est pas endommagée. En particulier, la lame de scie ne doit montrer aucun signe de dommage.

6. MAINTENANCE

- Avertissement: éteignez la machine et débranchez-la de l'alimentation électrique avant d'effectuer des travaux d'entretien ou des réglages.
- Portez des lunettes de protection lors du nettoyage de la machine.
- Manipulez votre appareil avec précaution et hors de portée des enfants.
- Faites réparer votre outil par une personne qualifiée. Cet outil électrique est conforme aux normes de sécurité applicables. Les réparations ne doivent être effectuées que par des personnes qualifiées utilisant des pièces de rechange d'origine. Dans le cas contraire, leur utilisation pourrait s'avérer extrêmement dangereuse.
- Utilisez uniquement la lame recommandée par le fabricant pour ce modèle. Si une lame est endommagée, elle ne doit être réparée que par le fabricant ou des personnes qualifiées.
- Utilisez uniquement des lames bien affûtées, sans fissures ni déformées.
- Utilisez uniquement des lames conformes à la norme européenne EN 847-1.
- Assurez-vous qu'il n'y a pas d'outils ou d'autres matériaux sur ou dans la machine avant de la mettre en service.
- Faites changer immédiatement un balancier usé.

6.1 AVANT ET APRÈS CHAQUE UTILISATION

- Vérifiez la lame
- Assurez-vous que les grilles d'aération ne sont jamais obstruées par des débris ou une accumulation d'autres objets, car cela pourrait endommager le moteur ou causer un risque d'incendie.
- Nettoyez votre outil à l'aide d'un chiffon humide et d'une brosse douce. Ne nettoyez jamais le produit avec de l'eau et ne le plongez jamais dans l'eau. N'utilisez jamais de solvants ou de détergents car cela pourrait endommager les pièces en plastique du produit.
- Vérifiez toute les points de sécurité de la machine.
- Éliminez les éventuels blocages de sciure de bois sur la décharge.

6.2 TOUTES LES 50 HEURES DE FONCTIONNEMENT

- Vérifiez toutes les connexions vissées, resserrez-les si nécessaire (la bascule et la butée doivent rester mobiles).

7. RANGEMENT

- Rangez le manuel près de la machine.
- Attendez toujours que l'appareil refroidisse avant de le ranger.
- Rangez toujours la machine dans un endroit sec.
- Essuyez la machine avec une brosse. Appliquez une fine couche d'huile à l'aide d'un chiffon gras pour protéger la machine de la rouille avant de la ranger.

8. RESOLUTION DES PROBLEMES

Avertissement: Par souci de sécurité de fonctionnement, éteignez toujours la machine et retirez la fiche de la prise de courant avant de procéder à des travaux de maintenance.

Problèmes	Causes possibles	Solutions
La lame de scie se desserre après avoir éteint le moteur	Écrou de fixation serré insuffisamment	Serrez l'écrou de fixation, filetage à gauche M20
Le moteur ne démarre pas	a) Défaillance du fusible b) Défaut de rallonge c) Connexions sur le moteur ou défaut du commutateur d) Défaut moteur ou interrupteur	a) Vérifiez le fusible principal. b) Remplacez la rallonge c) Faites vérifier la machine par un professionnel d) Faites vérifier la machine par un professionnel
Le moteur ne s'éteint pas automatiquement	Surcharge à cause de lame de scie émoussée, protection thermique déclenchée	Insérez une lame de scie affûtée; le moteur peut être rallumé après la période de refroidissement
Brûlures sur la surface de coupe	a) Écrou de fixation insuffisamment serré b) Mauvaise lame de scie	a) Insérez une lame de scie affûtée b) Insérer une lame de scie à 20 ou 28 dents pour les coupes longitudinales

11. DÉCLARATION DE CONFORMITE



Déclaration de conformité CE

BUILDER SAS

ZI, 32 rue Aristide Bergès – 31270 Cugnaux - France

Tel: +33 (0)5.34.502.502 Fax: +33 (0)5.34.502.503

Déclare que la machine suivante

SCIE A BUCHES ELECTRIQUE

Modèle: HSBE2652

S/N: 20230310608-20230310679

Est en conformité avec les Directives suivantes:

Directive EMC 2014/30/UE

Directive Machine 2006/42/CE

ROHS (UE) 2015/863 modifiant 2011/65 / UE

Et avec les standards suivants:

EN55014-1: 2017/A11:2020; EN IEC55014-1: 2021

EN55014-2 :1997/A2:2008; EN IEC55014-2: 2021

EN61000-3-2: 2014; EN IEC61000-3-2: 2019/A1:2021

EN61000-3-11: 2000

EN 1870-6: 2017

EN 60204-1: 2006/A1: 2009

Certificat EC-type: **No. M6A 058058 0434**

Organisme notifié: No 0123

TÜV SÜD Product Service GmbH · Zertifizierstelle · Ridlerstraße 65 · 80339 München · Germany

Responsable du dossier technique: Mr. Olivier Patriarca

Cugnaux, 01/01/2023

Philippe MARIE / PDG

12. GARANTIE

HYUNDAI

GARANTIE

Le fabricant garantit le produit contre les défauts de matériel et de main-d'œuvre pour une période de 2 ans à compter de la date d'achat originelle. La garantie s'applique si le produit est à usage domestique. La garantie ne s'étend pas pour des pannes dues à l'usure et aux dommages normaux.

Le fabricant accepte de remplacer les pièces classées comme défectueuses par le distributeur désigné. Le fabricant n'accepte pas la responsabilité du remplacement de la machine, toute ou partie, et / ou des dommages s'ensuivant.

La garantie ne couvre pas les pannes dues :

- à la maintenance insuffisante.
- au montage, réglage ou opérations anormales du produit.
- aux pièces sujettes à l'usure normale.

La garantie ne s'étend pas :

- aux coûts d'expédition et d'emballage.
- à l'utilisation de l'outil dans un but autre que celui pour lequel il a été conçu.
- à l'usage et maintenance de la machine de manière non décrite dans le manuel d'utilisateur.

De par notre politique d'amélioration continue du produit, nous nous réservons le droit d'altérer ou de modifier les caractéristiques sans préavis. En conséquence, le produit peut être différent des informations contenues ci-dessus, mais une modification sera entreprise sans préavis si elle est reconnue comme une amélioration de la caractéristique précédente.

LIRE ATTENTIVEMENT LE MANUEL AVANT D'UTILISER LA MACHINE.

En commandant des pièces détachées, veuillez indiquer le numéro ou le code de la pièce, vous pouvez trouver cela dans la liste de pièces détachées dans ce manuel. Gardez le reçu d'achat ; sans lui, la garantie est invalide. Afin de vous aider avec votre produit, nous vous invitons à nous contacter par téléphone ou via notre site internet :

- **+33 (0)9.70.75.30.30**
- **<https://services.swap-europe.com/contact>**

Vous devez créer un « ticket » via leur plateforme.

- Inscrivez-vous ou créez votre compte.
- Indiquez la référence de l'outil.
- Choisissez l'objet de votre demande.
- Expliquez votre problème.
- Joignez ces fichiers : la facture ou le reçu de caisse, la photo de la plaque d'identification (numéro de série), la photo de la pièce dont vous avez besoin (par exemple : broches de la fiche de transformateur qui sont cassées).



13. PANNE PRODUIT

QUE FAIRE SI MA MACHINE TOMBE EN PANNE?

Si vous avez acheté votre produit en magasin :

- a) Videz le réservoir d'essence si votre produit en a un.
- b) Veillez à ce que votre machine soit complète (accessoires fournis) et propre ! Si ce n'est pas le cas le réparateur refusera la machine.

Se présenter au magasin avec la machine complète avec le ticket de caisse ou facture.

Si vous avez acheté votre produit sur un site internet :

- a) Videz le réservoir d'essence si votre produit en a un.
- b) Veillez à ce que votre machine soit complète (accessoires fournis) et propre ! Si ce n'est pas le cas le réparateur refusera la machine.
- c) Créez un dossier SAV SWAP-Europe (ticket) sur le site : <https://services.swap-europe.com>
Au moment de faire la demande sur SWAP-Europe, vous devez joindre la facture et la photo de la plaque signalétique.

- d) Contactez la station de réparation pour s'assurer de ses disponibilités, avant de déposer la machine.

Se présenter en station de réparation avec la machine complète emballée, accompagnée de la facture d'achat et de la fiche de prise en charge station téléchargeable une fois la demande SAV effectuée sur le site SWAP-Europe

Pour les machines présentant une panne de moteurs constructeurs BRIGGS & STRATTON, HONDA et RATO veuillez vous referer à la notice.

Les réparations seront faites par les motoristes agréés de ces constructeurs, voir leur site :

- <http://www.briggsandstratton.com/eu/fr>
- <http://www.honda-engines-eu.com/fr/service-network-page;jsessionid=5EE8456CF39CD572AA2AEEDFD290CDAE>
- <https://www.rato-europe.com/it/service-network>

Veillez conserver votre emballage d'origine pour permettre les retours SAV ou emballer votre machine avec un carton similaire aux mêmes dimensions.

Pour toute question concernant notre SAV vous pouvez faire une demande sur notre site <https://services.swap-europe.com>

Notre hotline reste à votre écoute au +33 (9) 70 75 30 30.



14. EXCLUSIONS DE GARANTIE

LA GARANTIE NE COUVRE PAS :

- La mise en route et les réglages du produit.
- Les dommages consécutifs à une usure normale du produit.
- Les dommages consécutifs à une utilisation non conforme du produit.
- Les dommages résultants d'un montage ou d'une mise en route non conforme au manuel d'utilisation.
- Les pannes liées à la carburation au-delà de 90 jours et à l'encrassement des carburateurs.
- Les actes d'entretiens périodiques et standards.
- Les actes de modification et de démontage qui annulent directement la garantie.
- Les produits dont le marquage original d'authentification (marque, numéro de série) ont été dégradés, altérés ou retirés.
- Le remplacement des consommables.
- L'utilisation des pièces qui ne sont pas d'origine.
- La casse des pièces consécutive à des chocs ou projections.
- Les pannes des accessoires.
- Les défauts et leurs conséquences liés à toute cause extérieure.
- La perte d'éléments et la perte due à un vissage insuffisant.
- Les éléments de coupe et tout dommage lié au desserrage des pièces.
- Une surcharge ou surchauffe.
- Une mauvaise qualité de l'alimentation : tension défectueuse, erreur de voltage, etc.
- Les dommages consécutifs à la privation de jouissance du produit pendant le temps nécessaire aux réparations et plus généralement les frais d'immobilisation du produit.
- Les frais de contre-expertise établis par un tiers suite à un devis par une station de réparation SWAP-Europe
- L'utilisation d'un produit qui présenterait un défaut ou une casse constaté(e) et qui n'aurait pas fait l'objet d'un signalement immédiat et/ou d'une réparation auprès des services de SWAP-Europe.
- Les détériorations liées aux transports et au stockage*.
- Les lanceurs au-delà de 90 jours.
- Huile, essence, graisse.
- Les dommages liés à l'utilisation de carburants ou lubrifiants non conformes.

* Conformément à la législation du transport les détériorations liées aux transports doivent être déclarées aux transporteurs dans les 48 heures maximum après constat par lettre recommandée avec accusé de réception.

Ce document est un complément de votre notice, liste non exhaustive.

Attention : toute commande doit être vérifiée en présence du livreur. En cas de refus de celui-ci vous devez simplement refuser la livraison et notifier votre refus.

Rappel : les réserves n'excluent pas la notification par courrier recommandé A/R dans les 72h.

Information :

Les appareils thermiques doivent être hivernés à chaque saison (service disponible sur le site SWAP-Europe)
Les batteries doivent être chargées avant d'être stockées.

HYUNDAI
POWER PRODUCTS

Pour toute demande, contactez-nous:

BUILDER SAS
32, Rue Aristide Bergès Z1 31270 Cugnaux, France
Tél.: +33(0)5.34.502.502 Fax : +33(0)5.34.502.503
<http://www.hyundaipower-fr.com/>
Fabriqué en République Populaire de Chine(PRC)

Importée par BUILDER SAS, France

Licensed by Hyundai Corporation Holdings, Korea